

สัญญาจ้างก่อสร้าง

สัญญาเลขที่ E๐๒/๒๕๖๖

สัญญาฉบับนี้ทำขึ้น ณ องค์การบริหารส่วนตำบลท่ากูป ตำบล/แขวง ท่ากูป อำเภอ/เขต ชับใหญ่ จังหวัด ชัยภูมิ เมื่อวันที่ ๒๕ กันยายน ๒๕๖๖ ระหว่าง องค์การบริหารส่วนตำบลท่ากูป โดย นายสุพล เหล็กมา ซึ่งต่อไปในสัญญานี้เรียกว่า "ผู้ว่าจ้าง" ฝ่ายหนึ่ง กับ ห้างหุ้นส่วนจำกัด เทพสถิต เป็นหนึ่ง เรื่องก่อสร้าง ซึ่งจดทะเบียนเป็นนิติบุคคลณ สำนักงานทะเบียนหุ้นส่วนบริษัท จังหวัดชัยภูมิ กรมพัฒนาธุรกิจการค้า กระทรวงพาณิชย์ มีสำนักงานใหญ่อยู่ ๒๘๘ หมู่ที่ ๒ ตำบล/แขวง วะตะแบก อำเภอ/เขต เทพสถิต จังหวัด ชัยภูมิ โดยนางสาวรัตนา เหล่าสถิตย์ธีระกุล ผู้มีอำนาจลงนามผูกพันนิติบุคคลปรากฏตามหนังสือรับรองของ สำนักงานทะเบียนหุ้นส่วนบริษัท จังหวัดชัยภูมิ กรมพัฒนาธุรกิจการค้า กระทรวงพาณิชย์ ที่ ลงวันที่ ๓ มกราคม ๒๕๖๖ แนบท้ายสัญญานี้ ซึ่งต่อไปในสัญญานี้เรียกว่า "ผู้รับจ้าง" อีกฝ่ายหนึ่ง

คู่สัญญาได้ตกลงกันมีข้อความดังต่อไปนี้

ข้อ ๑. ข้อตกลงว่าจ้าง

ผู้ว่าจ้างตกลงจ้างและผู้รับจ้างตกลงรับจ้างทำงาน โครงการก่อสร้างถนนคอนกรีตเสริมเหล็ก สายทาง บ้านท่ากูป-บ้านโป่งเกต รหัสทางหลวงท้องถิ่น ชย.ถ.๖๐-๐๐๑ ขนาดผิวจราจรกว้าง ๘ เมตร ยาว ๒๔๕ เมตร หนา ๐.๒๐ เมตร หรือพื้นที่ คสล.ไม่น้อยกว่า ๑,๙๖๐ ตร.ม.และลงดินลูกรังไหล่ทางสองข้างกว้างข้างละ ๐.๕๐ เมตร ด้วยวิธีประกวดราคา อิเล็กทรอนิกส์ (e-bidding) ณ สายทาง บ้านท่ากูป-บ้านโป่งเกต ตำบล/แขวง ท่ากูป อำเภอ/เขต ชับใหญ่ จังหวัด ชัยภูมิ ตามข้อกำหนดและเงื่อนไขแห่งสัญญานี้รวมทั้งเอกสารแนบท้ายสัญญา

ผู้รับจ้างตกลงที่จะจัดหาแรงงานและวัสดุ เครื่องมือเครื่องใช้ ตลอดจนอุปกรณ์ต่างๆ ชนิดดีเพื่อใช้ในการจ้างตามสัญญานี้

ข้อ ๒. เอกสารอันเป็นส่วนหนึ่งของสัญญา

เอกสารแนบท้ายสัญญาดังต่อไปนี้ให้ถือเป็นส่วนหนึ่งของสัญญานี้

๒.๑ ผนวก ๑ แบบรูป จำนวน ๑ (หนึ่ง) หน้า

๒.๒ ผนวก ๒ เอกสารผู้ประกอบการ จำนวน ๑๑ (สิบเอ็ด) หน้า

๒.๓ ผนวก ๓ ใบแจ้งปริมาณงานและราคา จำนวน ๒ (สอง) หน้า

๒.๔ ผนวก ๔ ใบเสนอราคา จำนวน ๒ (สอง) หน้า

นายสุพล เหล็กมา
นายก อบต.ท่ากูป



ความใดในเอกสารแนบท้ายสัญญาที่ขัดหรือแย้งกับข้อความในสัญญานี้ ให้ใช้ข้อความในสัญญานี้ บังคับ และในกรณีที่เอกสารแนบท้ายสัญญาขัดแย้งกันเอง ผู้รับจ้างจะต้องปฏิบัติตามคำวินิจฉัยของผู้ว่าจ้าง คำวินิจฉัยของผู้ว่าจ้างให้ถือเป็นที่สุด และผู้รับจ้างไม่มีสิทธิเรียกร้องค่าจ้าง ค่าเสียหายหรือค่าใช้จ่ายใดๆ เพิ่มเติมจากผู้ว่าจ้างทั้งสิ้น

ข้อ ๓. หลักประกันการปฏิบัติตามสัญญา

ในขณะที่ทำสัญญานี้ผู้รับจ้างได้นำหลักประกันเป็น หนังสือค้ำประกันของธนาคาร เป็นจำนวนเงิน ๔๗,๐๐๐.๐๐ บาท (สี่หมื่นเจ็ดพันบาทถ้วน) ซึ่งเท่ากับร้อยละ ๕ (ห้า) ของราคาค่าจ้างตามสัญญา มามอบให้แก่ผู้ว่าจ้างเพื่อเป็นหลักประกันการปฏิบัติตามสัญญานี้

กรณีผู้รับจ้างใช้หนังสือค้ำประกันมาเป็นหลักประกันการปฏิบัติตามสัญญา หนังสือค้ำประกันดังกล่าว จะต้องออกโดยธนาคารที่ประกอบกิจการในประเทศไทย หรือโดยบริษัทเงินทุนหรือบริษัทเงินทุนหลักทรัพย์ที่ได้รับอนุญาตให้ประกอบกิจการเงินทุนเพื่อการพาณิชย์และประกอบธุรกิจ ค้ำประกันตามประกาศของธนาคารแห่งประเทศไทย ตามรายชื่อบริษัทเงินทุนที่ธนาคารแห่งประเทศไทยแจ้งเวียนให้ทราบตามแบบที่คณะกรรมการนโยบายการจัดซื้อจัดจ้างและการบริหารพัสดุภาครัฐกำหนดหรืออาจเป็นหนังสือค้ำประกันอิเล็กทรอนิกส์ตามวิธีการที่กรมบัญชีกลางกำหนดก็ได้ และจะต้องมีอายุการค้ำประกันตลอดไปจนกว่าผู้รับจ้างพ้นข้อผูกพันตามสัญญานี้

หลักประกันที่ผู้รับจ้างนำมามอบให้ตามวรรคหนึ่ง จะต้องมีอายุครอบคลุมความรับผิดชอบทั้งปวงของผู้รับจ้างตลอดอายุสัญญา ถ้าหลักประกันที่ผู้รับจ้างนำมามอบให้ดังกล่าวลดลงหรือเสื่อมค่าลง หรือมีอายุไม่ครอบคลุมถึงความรับผิดชอบของผู้รับจ้างตลอดอายุสัญญา ไม่ว่าจะด้วยเหตุใดๆ ก็ตาม รวมถึงกรณี ผู้รับจ้างส่งมอบงานล่าช้าเป็นเหตุให้ระยะเวลาแล้วเสร็จหรือวันครบกำหนดความรับผิดชอบในความชำรุดบกพร่องตามสัญญาเปลี่ยนแปลงไป ไม่ว่าจะเกิดขึ้นคราวใด ผู้รับจ้างต้องหาหลักประกันใหม่หรือหลักประกันเพิ่มเติมให้มีจำนวนครบถ้วนตามวรรคหนึ่งนำมามอบให้แก่ผู้ว่าจ้างภายใน ๗ (เจ็ด) วัน นับถัดจากวันที่ได้รับแจ้งเป็นหนังสือจากผู้ว่าจ้าง

หลักประกันที่ผู้รับจ้างนำมามอบไว้ตามข้อนี้ ผู้ว่าจ้างจะคืนให้แก่ผู้รับจ้าง โดยไม่มีดอกเบี้ย เมื่อผู้รับจ้างพ้นจากข้อผูกพัน และความรับผิดชอบทั้งปวงตามสัญญานี้แล้ว

ข้อ ๔ (ข) ค่าจ้างและการจ่ายเงิน

ผู้ว่าจ้าง ตกลงจ่าย และผู้รับจ้างตกลงรับเงินค่าจ้างจำนวนเงิน ๙๔๐,๐๐๐.๐๐ บาท (เก้าแสนสี่หมื่นบาทถ้วน) ซึ่งได้รวมภาษีมูลค่าเพิ่ม จำนวน ๖๑,๔๙๕.๓๓ บาท (หกหมื่นหนึ่งพันสี่ร้อยเก้าสิบห้าบาทสามสิบสามสตางค์) ตลอดจน ภาษีอากรอื่น ๆ และค่าใช้จ่ายทั้งปวงด้วยแล้ว โดยถือราคาเหมารวม เป็นเกณฑ์ และกำหนดการจ่ายเงิน เป็นงวด ๆ ดังนี้

งวดที่ ๑ เป็นจำนวนเงิน ๙๔๐,๐๐๐.๐๐ บาท (เก้าแสนสี่หมื่นบาทถ้วน) เมื่อผู้รับจ้างได้ปฏิบัติงานโครงการก่อสร้างถนนคอนกรีตเสริมเหล็ก สายทางบ้านท่ากูป-บ้านโป่งเกตรหัสทางหลวงท้องถิ่นชย.๖๐-๐๐๑ขนาดผิวจราจร

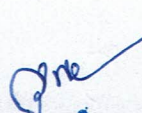
นายสุพล เหล็กมา
นายก อบต.ท่ากูป



กว้าง ๘ ม.ยาว ๒๔๕ ม.หนา ๐.๒๐ ม. หรือพื้นที่คสล.ไม่น้อยกว่า๑,๙๖๐ ตร.ม.และลงดินลึกครึ่ง ๐.๕๐ ม. เมื่อได้ส่งมอบงานครบถ้วนตามสัญญานั้น ให้แล้วเสร็จภายใน ๙ พฤศจิกายน ๒๕๖๖ จะจ่ายเงินให้ผู้รับจ้างก็ต่อเมื่อได้รับผลทดสอบกำลังอัดของคอนกรีตสมบูรณ์แล้วเท่านั้น

ข้อ ๕. เงินค่าจ้างล่วงหน้า

ผู้ว่าจ้างตกลงจ่ายเงินค่าจ้างล่วงหน้าให้แก่ผู้รับจ้างเป็นจำนวนเงิน - บาท ซึ่งเท่ากับร้อยละ - ของราคาค่าจ้าง ตามสัญญาที่ระบุไว้ในข้อ ๔

เงินค่าจ้างล่วงหน้าดังกล่าวจะจ่ายให้ภายหลังจากที่ผู้รับจ้างได้วางหลักประกันการรับเงินค่าจ้างล่วงหน้าเป็นหนังสือค้ำประกันหรือหนังสือค้ำประกันอิเล็กทรอนิกส์ของธนาคารภายในประเทศ หรือพันธบัตรรัฐบาลไทย ตามจำนวนเงินค่าจ้างล่วงหน้าให้แก่ผู้ว่าจ้าง ผู้รับจ้างจะต้องออกใบเสร็จรับเงินค่าจ้างล่วงหน้า ตามแบบที่ผู้ว่าจ้างกำหนดให้ และผู้รับจ้างตกลงที่จะกระทำตามเงื่อนไขอันเกี่ยวกับการใช้จ่ายและการใช้คืนเงินค่าจ้างล่วงหน้าดังกล่าวนี้

๕.๑ ผู้รับจ้างจะใช้เงินค่าจ้างล่วงหน้าเพื่อเป็นค่าใช้จ่ายในการปฏิบัติงานตามสัญญาเท่านั้นหากผู้รับจ้างใช้จ่ายเงินค่าจ้างล่วงหน้า หรือส่วนใดส่วนหนึ่งของเงินค่าจ้างล่วงหน้าในทางอื่นผู้ว่าจ้างอาจจะเรียกเงินค่าจ้างล่วงหน้าคืนจากผู้รับจ้างหรือบังคับเอาจากหลักประกันการรับเงินค่าจ้างล่วงหน้าได้ทันที

๕.๒ เมื่อผู้ว่าจ้างเรียกร้อง ผู้รับจ้างต้องแสดงหลักฐานการใช้จ่ายเงินค่าจ้างล่วงหน้าเพื่อพิสูจน์ว่าได้เป็นไปตามข้อ ๕.๑ ภายในกำหนด ๑๕ (สิบห้า) วัน นับถัดจากวันได้รับแจ้งเป็นหนังสือจากผู้ว่าจ้างหากผู้รับจ้างไม่อาจแสดงหลักฐานดังกล่าวภายในกำหนด ๑๕ (สิบห้า) วัน ผู้ว่าจ้างอาจเรียกเงินค่าจ้างล่วงหน้าคืนจากผู้รับจ้าง หรือบังคับเอาจากหลักประกันการรับเงินค่าจ้างล่วงหน้าได้ทันที

๕.๓ (ข) (สำหรับสัญญาที่เป็นราคาเหมารวม)

ในการจ่ายเงินค่าจ้างให้แก่ผู้รับจ้างตามข้อ ๔ ผู้ว่าจ้างจะหักเงินค่าจ้างในแต่ละงวดเพื่อชดเชยคืนเงินค่าจ้างล่วงหน้าไว้จำนวนร้อยละ - ของจำนวนเงินค่าจ้างในแต่ละงวดจนกว่าจำนวนเงินไว้จะครบตามจำนวนเงินที่หักค่าจ้างล่วงหน้าที่ผู้รับจ้างได้รับไปแล้ว ยกเว้นค่าจ้างงวดสุดท้ายจะหักไว้เป็นจำนวนเท่ากับจำนวนเงินค่าจ้างล่วงหน้าที่เหลือทั้งหมด

๕.๔ เงินจำนวนใด ๆ ก็ตามที่ผู้รับจ้างจะต้องจ่ายให้แก่ผู้ว่าจ้างเพื่อชำระหนี้หรือเพื่อชดเชยความรับผิดชอบต่างๆ ตามสัญญา ผู้ว่าจ้างจะหักเอาจากเงินค่าจ้างงวดที่จะจ่ายให้แก่ผู้รับจ้างก่อนที่จะหักชดเชยคืนเงินค่าจ้างล่วงหน้า

๕.๕ ในกรณีที่มีการบอกเลิกสัญญา หากเงินค่าจ้างล่วงหน้าที่เหลือเกินกว่าจำนวนเงินที่ผู้รับจ้างจะได้รับหลังจากหักชดเชยในกรณีอื่นแล้ว ผู้รับจ้างจะต้องจ่ายคืนเงินจำนวนที่เหลือนั้นให้แก่ผู้ว่าจ้าง ภายใน ๗ (เจ็ด) วัน นับถัดจากวันได้รับแจ้งเป็นหนังสือจากผู้ว่าจ้าง

๕.๖ (ข) (สำหรับสัญญาที่เป็นราคาเหมารวม)

ผู้ว่าจ้างจะคืนหลักประกันการรับเงินค่าจ้างล่วงหน้าให้แก่ผู้รับจ้าง ต่อเมื่อผู้ว่าจ้างได้หักเงิน

นายสุพล เหล็กมา
นายก อบต.ท่ากุ่ม



ค่าจ้างไว้ครบจำนวนเงินค่าจ้างล่วงหน้าตามข้อ ๕.๓ (ข) แล้ว เว้นแต่ในกรณีดังต่อไปนี้ ผู้รับจ้างมีสิทธิขอคืนหลักประกันการรับเงินค่าจ้างล่วงหน้าบางส่วนก่อนได้

(๑) กรณีผู้รับจ้างวางหลักประกันการรับเงินค่าจ้างล่วงหน้าไว้ฉบับเดียว หากผู้ว่าจ้างได้หักเงินค่าจ้างล่วงหน้าไปแล้ว ผู้รับจ้างมีสิทธิขอคืนหลักประกันการรับเงินค่าจ้างล่วงหน้าในส่วนที่ผู้ว่าจ้างได้หักเงินค่าจ้างล่วงหน้าไปแล้วนั้น โดยผู้รับจ้างจะต้องนำหลักประกันการรับเงินค่าจ้างล่วงหน้าฉบับใหม่ที่มีมูลค่าเท่ากับเงินค่าจ้างล่วงหน้าที่เหลืออยู่มาวางให้แก่ผู้ว่าจ้าง

(๒) กรณีผู้รับจ้างได้วางหลักประกันการรับเงินค่าจ้างล่วงหน้าไว้หลายฉบับ ซึ่งแต่ละฉบับมีมูลค่าเท่ากับจำนวนเงินค่าจ้างล่วงหน้าที่ผู้ว่าจ้างจะต้องหักไว้ในแต่ละงวด หากผู้ว่าจ้างได้หักเงินค่าจ้างล่วงหน้าในงวดใดแล้ว ผู้รับจ้างมีสิทธิขอคืนหลักประกันการรับเงินค่าจ้างล่วงหน้าในงวดนั้นได้

ข้อ ๖. การหักเงินประกันผลงาน

ในการจ่ายเงินค่าจ้างให้แก่ผู้รับจ้างแต่ละงวด ผู้ว่าจ้างจะหักเงินจำนวนร้อยละ - ของเงินที่ต้องจ่ายในงวดนั้นเพื่อเป็นประกันผลงาน ในกรณีที่เงินประกันผลงานถูกหักไว้แล้วเป็นจำนวนเงินไม่ต่ำกว่า - บาท ผู้รับจ้างมีสิทธิที่จะขอเงินประกันผลงานคืน โดยนำหนังสือค้ำประกันของธนาคารหรือหนังสือค้ำประกันอิเล็กทรอนิกส์ซึ่งออกโดยธนาคารภายในประเทศมามอบให้ผู้ว่าจ้างเพื่อเป็นหลักประกันแทนก็ได้

ผู้ว่าจ้างจะคืนเงินประกันผลงาน และ/หรือหนังสือค้ำประกันของธนาคารดังกล่าวตามวรรคหนึ่งโดยไม่มีดอกเบี้ยให้แก่ผู้รับจ้างพร้อมกับการจ่ายเงินค่าจ้างงวดสุดท้าย

ข้อ ๗ (ข) กำหนดเวลาแล้วเสร็จและสิทธิของผู้ว่าจ้างในการบอกเลิกสัญญา

ผู้รับจ้างต้องเริ่มทำงานที่รับจ้างภายในวันที่ ๒๖ กันยายน ๒๕๖๖ และจะต้องทำงานให้แล้วเสร็จบริบูรณ์ภายในวันที่ ๙ พฤศจิกายน ๒๕๖๖ รวมผลทดสอบกำลังอัดของคอนกรีต ถ้าผู้รับจ้างมิได้ลงมือทำงานภายในกำหนดเวลา หรือไม่สามารทำงานให้แล้วเสร็จตามกำหนดเวลา หรือมีเหตุให้เชื่อได้ว่าผู้รับจ้างไม่สามารถทำงานให้แล้วเสร็จภายในกำหนดเวลา หรือจะแล้วเสร็จล่าช้าเกินกว่ากำหนดเวลา หรือผู้รับจ้างทำผิดสัญญาข้อใดข้อหนึ่ง หรือตกเป็นผู้ถูกพิทักษ์ทรัพย์เด็ดขาด หรือตกเป็นผู้ล้มละลาย หรือเพิกเฉยไม่ปฏิบัติตามคำสั่งของคณะกรรมการตรวจรับพัสดุหรือผู้ควบคุมงานหรือบริษัทที่ปรึกษาซึ่งได้รับมอบอำนาจจากผู้ว่าจ้าง ผู้ว่าจ้างมีสิทธิที่จะบอกเลิกสัญญานี้ได้ และมีสิทธิจ้างผู้รับจ้างรายใหม่เข้าทำงานของผู้รับจ้างให้ลุล่วงไปด้วยการใช้สิทธิบอกเลิกสัญญานั้นไม่กระทบสิทธิของผู้ว่าจ้างที่จะเรียกร้องค่าเสียหายจากผู้รับจ้าง

การที่ผู้ว่าจ้างมิใช่สิทธิเลิกสัญญาดังกล่าวข้างต้นไม่เป็นเหตุให้ผู้รับจ้างพ้นจากความรับผิดชอบตามสัญญา

นายสุพล เหล็กมา
นายก อบต.ท่ากุ่ม



ข้อ ๘ ความรับผิดชอบในความชำรุดบกพร่องของงานจ้าง

เมื่องานแล้วเสร็จบริบูรณ์ และผู้ว่าจ้างได้รับมอบงานจากผู้รับจ้างหรือจากผู้รับจ้างรายใหม่ ในกรณีที่มีการบอกเลิกสัญญาตามข้อ ๗ หากมีเหตุชำรุดบกพร่องหรือเสียหายเกิดขึ้นจากการจ้างนี้ ภายในกำหนด ๒ (สอง) ปี นับถัดจากวันที่ได้รับมอบงานดังกล่าว ซึ่งความชำรุดบกพร่องหรือเสียหายนั้นเกิดจากความบกพร่องของผู้รับจ้างอันเกิดจากการใช้วัสดุที่ไม่ถูกต้องหรือทำไว้ไม่เรียบร้อย หรือทำไม่ถูกต้องตามมาตรฐานแห่งหลักวิชา ผู้รับจ้างจะต้องรีบทำการแก้ไข ให้เป็นที่เรียบร้อยโดยไม่ชักช้า โดยผู้ว่าจ้างไม่ต้องออกเงินใดๆ ในการนี้ทั้งสิ้น หากผู้รับจ้างไม่กระทำการดังกล่าวภายในกำหนด ๗ (เจ็ด) วัน นับถัดจากวันที่ได้รับแจ้งเป็นหนังสือจาก ผู้ว่าจ้างหรือไม่ทำการแก้ไขให้ถูกต้องเรียบร้อยภายในเวลาที่ผู้ว่าจ้างกำหนด ให้ผู้ว่าจ้างมีสิทธิที่จะทำการนั้นเองหรือจ้างผู้อื่นให้ทำงานนั้น โดยผู้รับจ้างต้องเป็นผู้ออกค่าใช้จ่ายเองทั้งสิ้น

ในกรณีเร่งด่วนจำเป็นต้องรีบแก้ไขเหตุชำรุดบกพร่องหรือเสียหายโดยเร็ว และไม่อาจรอให้ผู้รับจ้างแก้ไข ในระยะเวลาที่กำหนดไว้ตามวรรคหนึ่งได้ ผู้ว่าจ้างมีสิทธิเข้าจัดการแก้ไขเหตุชำรุดบกพร่องหรือเสียหายนั้นเอง หรือจ้างผู้อื่นให้ซ่อมแซมความชำรุดบกพร่องหรือเสียหาย โดยผู้รับจ้าง ต้องรับผิดชอบชำระค่าใช้จ่ายทั้งหมด

การที่ผู้ว่าจ้างทำการนั้นเอง หรือจ้างผู้อื่นให้ทำงานนั้นแทนผู้รับจ้าง ไม่ทำให้ผู้รับจ้าง หลุดพ้นจากความรับผิดตามสัญญา หากผู้รับจ้างไม่ชดใช้ค่าใช้จ่ายหรือค่าเสียหายตามที่ผู้ว่าจ้างเรียกร้องผู้ว่าจ้างมีสิทธิบังคับจากหลักประกันการปฏิบัติตามสัญญาได้

ข้อ ๙ การจ้างช่วง

ผู้รับจ้างจะต้องไม่เอางานทั้งหมดหรือแต่บางส่วนแห่งสัญญานี้ไปจ้างช่วงอีกทอดหนึ่ง เว้นแต่การจ้างช่วงงานแต่บางส่วนที่ได้รับอนุญาตเป็นหนังสือจากผู้ว่าจ้างแล้ว การที่ผู้ว่าจ้างได้อนุญาตให้จ้างช่วงงานแต่บางส่วนดังกล่าวนี้ ไม่เป็นเหตุให้ผู้รับจ้างหลุดพ้นจาก ความรับผิดชอบหรือพันธะหน้าที่ตามสัญญานี้ และผู้รับจ้างจะยังคงต้องรับผิดชอบในความผิดและความประมาทเลินเล่อของผู้รับจ้างช่วง หรือของตัวแทนหรือลูกจ้างของผู้รับจ้างช่วงนั้นทุกประการ

กรณีผู้รับจ้างไปจ้างช่วงงานแต่บางส่วนโดยฝ่าฝืนความในวรรคหนึ่ง ผู้รับจ้างต้องชำระค่าปรับให้แก่ผู้ว่าจ้างเป็นจำนวนเงินในอัตราร้อยละ ๐.๒๕ (จุดสองห้า) ของวงเงินของงานที่จ้างช่วงตามสัญญา ทั้งนี้ ไม่ตัดสิทธิผู้ว่าจ้างในการบอกเลิกสัญญา

ข้อ ๑๐ การควบคุมงานของผู้รับจ้าง

ผู้รับจ้างจะต้องควบคุมงานที่รับจ้างอย่างเอาใจใส่ ด้วยประสิทธิภาพและความชำนาญ และในระหว่างทำงานที่รับจ้างจะต้องจัดให้มีผู้แทนซึ่งทำงานเต็มเวลาเป็นผู้รับผิดชอบควบคุมงานของ ผู้รับจ้าง ผู้แทนดังกล่าวจะต้องได้รับมอบอำนาจจากผู้รับจ้าง คำสั่งหรือคำแนะนำต่างๆ ที่ผู้ว่าจ้าง คณะกรรมการตรวจรับพัสดุ ผู้ควบคุมงาน หรือบริษัทที่ปรึกษาที่ผู้ว่าจ้างแต่งตั้ง ได้แจ้งแก่ผู้แทนเช่นว่านั้น ให้ถือว่าเป็นคำสั่งหรือคำแนะนำที่ได้แจ้งแก่ผู้รับจ้าง การแต่งตั้งผู้แทนตามข้อนี้จะต้องทำ

นายสุพล เหล็กมา
นายก อบต.ท่ากูป



เป็นหนังสือและต้องได้รับความเห็นชอบเป็นหนังสือจากผู้ว่าจ้าง การเปลี่ยนตัวหรือแต่งตั้งผู้แทนใหม่จะทำได้หากไม่ได้รับความเห็นชอบ เป็นหนังสือจากผู้ว่าจ้างก่อน

ผู้ว่าจ้างมีสิทธิที่จะขอให้เปลี่ยนตัวผู้แทนตามวรรคหนึ่ง โดยแจ้งเป็นหนังสือไปยังผู้รับจ้าง และผู้รับจ้างจะต้องทำการเปลี่ยนตัวผู้แทนนั้นโดยพลัน โดยไม่คิดค่าจ้างหรือราคาเพิ่มหรืออ้างเป็นเหตุเพื่อขยายอายุสัญญาอันเนื่องมาจากเหตุนี้

ข้อ ๑๑ ความรับผิดชอบของผู้รับจ้าง

ผู้รับจ้างจะต้องรับผิดชอบต่ออุบัติเหตุ ความเสียหาย หรือภัยอันตรายใดๆ อันเกิดจากการปฏิบัติงานของผู้รับจ้าง และจะต้องรับผิดชอบต่อความเสียหายจากการกระทำของลูกจ้างหรือตัวแทน ของผู้รับจ้าง และจากการปฏิบัติงานของผู้รับจ้าง ช่วงด้วย (ถ้ามี)

ความเสียหายใดๆ อันเกิดแก่งานที่ผู้รับจ้างได้ทำขึ้น แม้จะเกิดขึ้นเพราะเหตุสุดวิสัย ก็ตาม ผู้รับจ้างจะต้องรับผิดชอบโดยซ่อมแซมให้คืนดีหรือ เปลี่ยนให้ใหม่โดยค่าใช้จ่ายของผู้รับจ้างเอง เว้นแต่ความเสียหายนั้นเกิดจากความผิดของผู้ว่าจ้าง ทั้งนี้ ความรับผิดชอบของผู้รับจ้างดังกล่าวในข้อนี้จะสิ้นสุดลงเมื่อผู้ว่าจ้างได้รับมอบงานครั้งสุดท้าย ซึ่งหลังจากนั้นผู้รับจ้างจะต้องรับผิดชอบเพียงในกรณีชำรุดบกพร่อง หรือความเสียหายดังกล่าวในข้อ ๘ เท่านั้น

ผู้รับจ้างจะต้องรับผิดชอบต่อบุคคลภายนอกในความเสียหายใดๆ อันเกิดจากการปฏิบัติงานของผู้รับจ้าง หรือลูกจ้างหรือตัวแทนของผู้รับจ้าง รวมถึงผู้รับจ้างช่วง (ถ้ามี) ตามสัญญา นี้ หากผู้ว่าจ้างถูกเรียกร้องหรือฟ้องร้องหรือต้องชดใช้ค่าเสียหายให้แก่บุคคลภายนอกไปแล้ว ผู้รับจ้างจะต้อง ดำเนินการใดๆ เพื่อให้มีการว่าต่างแก่ต่างให้แก่ผู้ว่าจ้างโดยค่าใช้จ่ายของผู้รับจ้างเอง รวมทั้งผู้รับจ้างจะต้องชดใช้ค่าเสียหายนั้นๆ ตลอดจนค่าใช้จ่ายใดๆ อันเกิดจากการถูกเรียกร้องหรือถูกฟ้องร้องให้แก่ผู้ว่าจ้างทันที

ข้อ ๑๒ การจ่ายเงินแก่ลูกจ้าง

ผู้รับจ้างจะต้องจ่ายเงินแก่ลูกจ้างที่ผู้รับจ้างได้จ้างมาในอัตราและตามกำหนดเวลาที่ผู้รับจ้างได้ตกลงหรือทำสัญญาไว้ต่อลูกจ้างดังกล่าว

ถ้าผู้รับจ้างไม่จ่ายเงินค่าจ้างหรือค่าทดแทนอื่นใดแก่ลูกจ้างดังกล่าวในวรรคหนึ่ง ผู้ว่าจ้างมีสิทธิที่จะเอาเงินค่าจ้างที่จะต้องจ่ายแก่ผู้รับจ้างมาจ่ายให้แก่ลูกจ้างของผู้รับจ้างดังกล่าว และให้ถือว่าผู้ว่าจ้างได้จ่ายเงินจำนวนนั้นเป็นค่าจ้างให้แก่ผู้รับจ้างตามสัญญาแล้ว

ผู้รับจ้างจะต้องจัดให้มีประกันภัยสำหรับลูกจ้างทุกคนที่จ้างมาทำงาน โดยให้ครอบคลุมถึงความรับผิดชอบทั้งปวงของผู้รับจ้าง รวมทั้งผู้รับจ้างช่วง (ถ้ามี) ในกรณีความเสียหายที่คิดค่าสินไหมทดแทนได้ตามกฎหมาย ซึ่งเกิดจากอุบัติเหตุหรือภัยอันตรายใดๆ ต่อลูกจ้างหรือบุคคลอื่น ที่ผู้รับจ้างหรือผู้รับจ้างช่วงจ้างมาทำงาน ผู้รับจ้างจะต้องส่งมอบกรมธรรม์ประกันภัย

นายสุพล เหล็กมา
นายก อบต.ท่ากุ่ม



ดังกล่าว พร้อมทั้งหลักฐานการชำระเบี้ยประกันให้แก่ผู้ว่าจ้างเมื่อผู้ว่าจ้างเรียกร้อง

ข้อ ๑๓ การตรวจงานจ้าง

ถ้าผู้ว่าจ้างแต่งตั้งคณะกรรมการตรวจรับพัสดุ ผู้ควบคุมงาน หรือบริษัท ที่ปรึกษา เพื่อควบคุมการทำงานของผู้รับจ้าง คณะกรรมการตรวจ รับพัสดุ ผู้ควบคุมงาน หรือบริษัทที่ปรึกษานั้น มีอำนาจเข้าไปตรวจการงานในโรงงานและสถานที่ก่อสร้างได้ตลอดเวลา และผู้รับจ้างจะต้องอำนวยความสะดวกและให้ความช่วยเหลือในการนั้นตามสมควร

การที่มีคณะกรรมการตรวจรับพัสดุ ผู้ควบคุมงาน หรือบริษัทที่ปรึกษานั้น หากทำให้ผู้รับจ้างพ้นความรับผิดชอบตามสัญญาข้อใดข้อหนึ่งไม่

ข้อ ๑๔ แบบรูปและรายการละเอียดคลาดเคลื่อน

ผู้รับจ้างรับรองว่าได้ตรวจสอบและทำความเข้าใจในแบบรูปและรายการละเอียดโดยถี่ถ้วนแล้ว หากปรากฏว่าแบบรูปและรายการละเอียดนั้นผิดพลาดหรือคลาดเคลื่อน ไปจากหลักการทางวิศวกรรมหรือทางเทคนิค ผู้รับจ้างตกลงที่จะปฏิบัติตามคำวินิจฉัยของผู้ว่าจ้าง คณะกรรมการตรวจรับพัสดุ ผู้ควบคุมงาน หรือบริษัทที่ปรึกษาที่ผู้ว่าจ้างแต่งตั้ง เพื่อให้งานแล้วเสร็จบริบูรณ์ คำวินิจฉัยดังกล่าวไว้ถือเป็นที่สุด โดยผู้รับจ้างจะคิดค่าจ้าง ค่าเสียหาย หรือค่าใช้จ่ายใดๆ เพิ่มขึ้น จากผู้ว่าจ้างหรือขอขยายอายุสัญญาไม่ได้

ข้อ ๑๕ การควบคุมงานโดยผู้ว่าจ้าง

ผู้รับจ้างตกลงว่าคณะกรรมการตรวจรับพัสดุ ผู้ควบคุมงาน หรือบริษัท ที่ปรึกษาที่ผู้ว่าจ้างแต่งตั้ง มีอำนาจที่จะตรวจสอบและควบคุมงานเพื่อให้เป็นไปตาม สัญญานี้ และมีอำนาจที่จะสั่งให้แก้ไขเปลี่ยนแปลงเพิ่มเติม หรือตัดทอนซึ่งงานตามสัญญานี้ หากผู้รับจ้างขัดขืน ไม่ปฏิบัติตาม ผู้ว่าจ้าง คณะกรรมการตรวจ รับพัสดุ ผู้ควบคุมงาน หรือบริษัทที่ปรึกษา มีอำนาจ ที่จะสั่งให้หยุดการนั้นชั่วคราวได้ ความล่าช้าในกรณีเช่นนี้ ผู้รับจ้างจะถือเป็นเหตุขอขยายระยะเวลา การปฏิบัติงานตามสัญญาหรือเรียกร้องค่าเสียหายใดๆ ไม่ได้ทั้งสิ้น

ข้อ ๑๖ งานพิเศษและการแก้ไขงาน

ผู้ว่าจ้างมีสิทธิที่จะสั่งเป็นหนังสือให้ผู้รับจ้างทำงานพิเศษซึ่งไม่ได้แสดงไว้หรือรวมอยู่ในเอกสารสัญญานี้ หากงานพิเศษนั้นๆ อยู่ในขอบข่ายทั่วไปแห่งวัตถุประสงค์ของสัญญานี้ นอกจากนี้ ผู้ว่าจ้างยังมีสิทธิสั่งให้เปลี่ยนแปลงหรือแก้ไขแบบรูปและข้อกำหนดต่างๆ ในเอกสารสัญญานี้ด้วย

อัตราค่าจ้างหรือราคาที่กำหนดไว้ในสัญญานี้ ให้กำหนดใช้สำหรับงานพิเศษ หรืองานที่เพิ่มเติมขึ้น หรือตัดทอนลงทั้งปวงตามคำสั่งของผู้ว่าจ้าง หากในสัญญาไม่ได้กำหนดไว้ถึงอัตราค่าจ้าง หรือราคาใดๆ ที่จะนำมาใช้สำหรับงานพิเศษ

นายสุพล เหล็กมา
นายก อบต.ท่ากุ่ม



หรืองานที่เพิ่มขึ้นหรือลดลงดังกล่าว ผู้ว่าจ้าง และผู้รับจ้างจะได้ตกลงกันที่จะกำหนดอัตราค่าจ้างหรือราคาที่เพิ่มขึ้นหรือลดลง รวมทั้งการขยายระยะเวลา (ถ้ามี) กันใหม่เพื่อความเหมาะสม ในกรณีที่ตกลงกันไม่ได้ ผู้ว่าจ้างจะกำหนดอัตราจ้าง หรือราคาตาม แต่ผู้ว่าจ้างจะเห็นว่าเหมาะสมและถูกต้อง ซึ่งผู้รับจ้างจะต้องปฏิบัติงานตามคำสั่งของผู้ว่าจ้างไปก่อนเพื่อมิให้เกิดความเสียหาย แก่งานที่จ้าง

ข้อ ๑๗ ค่าปรับ

หากผู้รับจ้างไม่สามารถทำงานให้แล้วเสร็จภายในเวลาที่กำหนดไว้ ในสัญญาและผู้ว่าจ้างยังมิได้บอกเลิก สัญญา ผู้รับจ้างจะต้องชำระค่าปรับให้แก่ผู้ว่าจ้างเป็น จำนวนเงินวันละ ๒,๓๕๐.๐๐ - บาท (สองพันสามร้อยห้าสิบบาทถ้วน) และจะต้องชำระค่าใช้จ่ายในการควบคุมงาน (ถ้ามี) ในเมื่อผู้ว่าจ้าง ต้องจ้างผู้ควบคุมงานอีกต่อหนึ่งเป็นจำนวนเงินวันละ ๓๐๐.๐๐ บาท (สามร้อยบาทถ้วน) นับถัดจากวันที่ครบกำหนดเวลาแล้วเสร็จของงานตามสัญญาหรือวันที่ผู้ว่าจ้างได้ขยายเวลา ทำงานให้ จนถึงวันที่ทำงานแล้วเสร็จจริง นอกจากนี้ ผู้รับจ้างยอมให้ผู้ว่าจ้างเรียกค่าเสียหายอันเกิดขึ้นจากการที่ผู้รับจ้างทำงาน ล่าช้าเฉพาะส่วนที่เกินกว่าจำนวนค่าปรับและค่าใช้จ่ายดังกล่าวได้อีกด้วย

ในระหว่างที่ผู้ว่าจ้างยังมิได้บอกเลิกสัญญานั้น หากผู้ว่าจ้างเห็นว่าผู้รับจ้าง จะไม่สามารถปฏิบัติตามสัญญา ต่อไปได้ ผู้ว่าจ้างจะใช้สิทธิบอกเลิกสัญญาและใช้สิทธิตามข้อ ๑๘ ก็ได้ และถ้าผู้ว่าจ้างได้แจ้งข้อเรียกร้องไปยังผู้รับจ้างเมื่อครบ กำหนดเวลาแล้วเสร็จของงานขอให้ชำระค่าปรับแล้ว ผู้ว่าจ้างมีสิทธิที่จะปรับผู้รับจ้างจนถึงวันบอกเลิกสัญญาได้อีกด้วย

ข้อ ๑๘ สิทธิของผู้ว่าจ้างภายหลังบอกเลิกสัญญา

ในกรณีที่ผู้ว่าจ้างบอกเลิกสัญญา ผู้ว่าจ้างอาจทำงานนั้นเองหรือว่าจ้างผู้อื่นให้ทำงานนั้นต่อจนแล้วเสร็จ ก็ได้ ผู้ว่าจ้างหรือผู้รับจ้างทำงานนั้นต่อมีสิทธิใช้เครื่องใช้ในการก่อสร้าง สิ่งที่สร้างขึ้นชั่วคราวสำหรับงานก่อสร้าง และวัสดุต่างๆ ซึ่งเห็นว่าจะต้องสงวนเอาไว้เพื่อการปฏิบัติงานตามสัญญา ตามที่จะเห็นสมควร

ในกรณีดังกล่าว ผู้ว่าจ้างมีสิทธิริบหรือบังคับจากหลักประกันการปฏิบัติตามสัญญาทั้งหมด หรือบางส่วน ตามแต่จะเห็นสมควร นอกจากนั้น ผู้รับจ้างจะต้องรับผิดชอบในค่าเสียหายซึ่งเป็นจำนวน เกินกว่าหลักประกันการปฏิบัติตาม สัญญา รวมทั้งค่าใช้จ่ายที่เพิ่มขึ้น ในการทำงานนั้นต่อให้แล้วเสร็จตามสัญญา ตลอดจนค่าใช้จ่ายในการควบคุมงานเพิ่ม (ถ้ามี) ซึ่ง ผู้ว่าจ้างจะหัก เอาจากเงินประกันผลงานหรือจำนวนเงินใดๆ ที่จะจ่ายให้แก่ผู้รับจ้างก็ได้

ข้อ ๑๙. การบังคับค่าปรับ ค่าเสียหาย และค่าใช้จ่าย

ในกรณีที่ผู้รับจ้างไม่ปฏิบัติตามสัญญาข้อหนึ่งข้อใดด้วยเหตุใดๆ ก็ตาม จนเป็นเหตุให้เกิดค่าปรับ ค่าเสียหาย หรือค่าใช้จ่ายแก่ผู้ว่าจ้าง ผู้รับจ้างต้องชดใช้ค่าปรับ ค่าเสียหาย หรือค่าใช้จ่ายดังกล่าวให้แก่ผู้ว่าจ้างโดยสิ้นเชิงภายใน กำหนด ๗ (เจ็ด) วัน นับถัดจากวันที่ได้รับแจ้งเป็นหนังสือจากผู้ว่าจ้าง หากผู้รับจ้างไม่ชดใช้ให้ถูกต้องครบถ้วนภายในระยะเวลา

นายสุพล เหล็กมา
นายก อบต.ท่ากุ่ม



ดังกล่าวให้ผู้ว่าจ้างมีสิทธิที่จะหักเอาจากจำนวนเงินค่าจ้างที่ต้องชำระ หรือจากเงินประกันผลงาน ของผู้รับจ้าง หรือบังคับจากหลักประกันการปฏิบัติตามสัญญาได้ทันที

หากค่าปรับ ค่าเสียหาย หรือค่าใช้จ่ายที่บังคับจากเงินค่าจ้างที่ต้องชำระ เงินประกันผลงาน หรือหลักประกันการปฏิบัติตามสัญญาแล้วยังไม่เพียงพอ ผู้รับจ้างยินยอมชำระส่วนที่เหลือ ที่ยังขาดอยู่จนครบถ้วนตามจำนวนค่าปรับ ค่าเสียหาย หรือค่าใช้จ่ายนั้น ภายในกำหนด ๗ (เจ็ด) วัน นับถัดจากวันที่ได้รับแจ้งเป็นหนังสือจากผู้ว่าจ้าง

หากมีเงินค่าจ้างตามสัญญาที่หักไว้จ่ายเป็นค่าปรับ ค่าเสียหาย หรือค่าใช้จ่ายแล้วยังเหลืออยู่อีกเท่าใด ผู้ว่าจ้างจะคืนให้แก่ผู้รับจ้างทั้งหมด

ข้อ ๒๐ การทำบริเวณก่อสร้างให้เรียบร้อย

ผู้รับจ้างจะต้องรักษาบริเวณสถานที่ปฏิบัติงานตามสัญญา รวมทั้งโรงงานหรือ สิ่งอำนวยความสะดวกในการทำงานของผู้รับจ้าง ลูกจ้าง ตัวแทน หรือผู้รับจ้างช่วง (ถ้ามี) ให้สะอาด ปลอดภัย และมีประสิทธิภาพในการใช้งานตลอดระยะเวลาการจ้าง และเมื่อทำงานเสร็จสิ้นแล้วจะต้องขนย้ายบรรดาเครื่องใช้ในการทำงานจ้างรวมทั้งวัสดุ ขยะมูลฝอย และสิ่งก่อสร้างชั่วคราวต่างๆ (ถ้ามี) ทั้งหมดต้องกลบเกลี่ยพื้นดินให้เรียบร้อยเพื่อให้บริเวณทั้งหมดอยู่ในสภาพที่สะอาดและใช้การได้ทันที

ข้อ ๒๑ การงดหรือลดค่าปรับ หรือการขยายเวลาปฏิบัติงานตามสัญญา

ในกรณีที่มีเหตุเกิดจากความผิดหรือความบกพร่องของฝ่ายผู้ว่าจ้าง หรือเหตุสุดวิสัย หรือเกิดจากเหตุการณ์อันหนึ่งอันใดที่ผู้รับจ้างไม่ต้องรับผิดชอบตามกฎหมาย หรือเหตุอื่นตามที่กำหนด ในกฎกระทรวง ซึ่งออกตามความในกฎหมายว่าด้วยการจัดซื้อจัดจ้างและการบริหารพัสดุภาครัฐ ทำให้ผู้รับจ้างไม่สามารถทำงานให้แล้วเสร็จตามเงื่อนไขและกำหนดเวลาแห่งสัญญานี้ได้ ผู้รับจ้างจะต้องแจ้งเหตุหรือเหตุการณ์ดังกล่าวพร้อมหลักฐานเป็นหนังสือให้ผู้ว่าจ้างทราบ เพื่อของดหรือลดค่าปรับ หรือขยายเวลาทำงานออกไปภายใน ๑๕ (สิบห้า) วันนับถัดจากวันที่เหตุอันสิ้นสุดลง หรือตามที่กำหนดในกฎกระทรวงดังกล่าว แล้วแต่กรณี

ถ้าผู้รับจ้างไม่ปฏิบัติให้เป็นไปตามความในวรรคหนึ่ง ให้ถือว่าผู้รับจ้างได้สละสิทธิเรียกร้อง ในการที่จะของดหรือลดค่าปรับ หรือขยายเวลาทำงานออกไปโดยไม่มีเงื่อนไขใดๆ ทั้งสิ้น เว้นแต่ กรณีเหตุเกิดจากความผิดหรือความบกพร่องของฝ่ายผู้ว่าจ้าง ซึ่งมีหลักฐานชัดเจน หรือผู้ว่าจ้างทราบดี อยู่แล้วตั้งแต่ต้น

การงดหรือลดค่าปรับ หรือขยายกำหนดเวลาทำงานตามวรรคหนึ่ง อยู่ในดุลพินิจของผู้ว่าจ้างที่จะพิจารณาตามที่เห็นสมควร

ข้อ ๒๒. การใช้เรือไทย

ในการปฏิบัติตามสัญญานี้ หากผู้รับจ้างจะต้องสั่งหรือนำของเข้ามาจากต่างประเทศรวมทั้งเครื่องมือ

นายสุพล เหล็กมา
นายก อบต.ท่ากูบ



และอุปกรณ์ที่ต้องนำเข้ามาเพื่อปฏิบัติงานตามสัญญา ไม่ว่าจะผู้รับจ้างจะเป็นผู้นำของเข้ามาเองหรือนำเข้ามาโดยผ่านตัวแทนหรือบุคคลอื่นใด ถ้าสิ่งของนั้นต้องนำเข้ามาโดยทางเรือในเส้นทางเดินเรือที่มีเรือไทยเดินอยู่และสามารถให้บริการรับขนได้ตามที่รัฐมนตรีว่าการกระทรวงคมนาคมประกาศกำหนด ผู้รับจ้างต้องจัดการให้สิ่งของดังกล่าวบรรทุกโดยเรือไทยหรือเรือที่มีสิทธิเช่นเดียวกับเรือไทยจากต่างประเทศมายังประเทศไทยแล้วแต่จะได้รับอนุญาตจากกรมเจ้าท่าก่อนบรรทุกของนั้นลงเรืออื่นที่มีชื่อเรือไทยหรือเป็นของที่รัฐมนตรีว่าการกระทรวงคมนาคมประกาศยกเว้นให้บรรทุกโดยเรืออื่นได้ ทั้งนี้ ไม่ว่าจะการส่งหรือนำเข้าสิ่งของดังกล่าวจากต่างประเทศจะเป็นแบบใด

ในการส่งมอบงานตามสัญญาให้แก่ผู้ว่าจ้าง ถ้างานนั้นมีสิ่งของตามวรรคหนึ่ง ผู้รับจ้างจะต้องส่งมอบใบตราส่ง (Bill of lading) หรือสำเนาใบตราส่งสำหรับของนั้น ซึ่งแสดงว่าได้บรรทุกมาโดยเรือไทยหรือเรือที่มีสิทธิเช่นเดียวกับเรือไทยให้แก่ผู้ว่าจ้างพร้อมกับการส่งมอบงานด้วย

ในกรณีที่สิ่งของดังกล่าวไม่ได้บรรทุกจากต่างประเทศมายังประเทศไทยโดยเรือไทยหรือเรือที่มีสิทธิเช่นเดียวกับเรือไทย ผู้รับจ้างต้องส่งมอบหลักฐานซึ่งแสดงว่าได้รับอนุญาตจากกรมเจ้าท่า ให้บรรทุกของโดยเรืออื่นได้หรือหลักฐานซึ่งแสดงว่าได้ชำระค่าธรรมเนียมพิเศษ เนื่องจากการไม่บรรทุกของโดยเรือไทยตามกฎหมาย ว่าด้วยการส่งเสริมการพาณิชย์นาวีแล้วอย่างใดอย่างหนึ่งแก่ผู้ว่าจ้างด้วย

ในกรณีที่ผู้รับจ้างไม่ส่งมอบหลักฐานอย่างใดอย่างหนึ่งดังกล่าวในวรรคสองและวรรคสามให้แก่ผู้ว่าจ้างแต่จะขอส่งมอบงานดังกล่าวให้ผู้ว่าจ้างก่อนโดยยังไม่รับชำระเงินค่าจ้าง ผู้ว่าจ้างมีสิทธิริ้งงานดังกล่าวไว้ก่อน และชำระเงินค่าจ้างเมื่อผู้รับจ้างได้ปฏิบัติถูกต้องครบถ้วนดังกล่าวแล้วได้

ข้อ ๒๓. มาตรฐานฝีมือช่าง

ผู้รับจ้างตกลงเป็นเงื่อนไขสำคัญว่า ผู้รับจ้างจะต้องมีและใช้ผู้ผ่านการทดสอบมาตรฐานฝีมือช่างจาก..... หรือผู้ยื่นข้อเสนอจะต้องมีและใช้ผู้มีวุฒิบัตรระดับ ปวช. ปวส. และปวท. หรือเทียบเท่าจากสถาบันการศึกษาที่ ก.พ. รับรองให้เข้ารับราชการได้ ในอัตราไม่ต่ำกว่าร้อยละ ๑๐ (สิบ) ของแต่ละสาขาช่าง แต่จะต้องมีช่างจำนวนอย่างน้อย ๑ (หนึ่ง) คน ในแต่ละสาขาช่างดังต่อไปนี้

สาขาโยธา ก่อสร้าง หรือสาขาสำรวจ

ผู้รับจ้างจะต้องจัดทำบัญชีแสดงจำนวนช่างทั้งหมดโดยจำแนกตามแต่ละสาขาช่างและ ระดับช่าง พร้อมกับระบุรายชื่อช่างผู้ผ่านการทดสอบมาตรฐานฝีมือช่างหรือผู้มีวุฒิปัตรดังกล่าวในวรรคหนึ่งนำมาแสดงพร้อมหลักฐานต่างๆ ต่อคณะกรรมการตรวจรับพัสดุหรือผู้ควบคุมงาน ก่อนเริ่มลงมือทำงาน และพร้อมที่จะให้ผู้ว่าจ้างหรือเจ้าหน้าที่ของผู้ว่าจ้างตรวจสอบดูได้ตลอด เวลาการทำงานตามสัญญานี้ของผู้รับจ้าง

ข้อ ๒๔. การปรับราคาค่าจ้าง

นายสุทนต์ เหล็กมา
นายก อบต.ท่ากูป



ผู้ว่าจ้างและผู้รับจ้าง ตกลงกันให้ใช้สัญญาปรับราคาได้ สำหรับราคางานก่อสร้างตามสัญญานี้โดยการนำสูตร Escalation Factor (K) มาใช้คำนวณราคาค่างานที่เปลี่ยนแปลงไป โดยวิธีการต่อไปนี้ ตามเงื่อนไข หลักเกณฑ์ สูตร และวิธีคำนวณที่ใช้กับสัญญาแบบปรับราคาได้ตามมติคณะรัฐมนตรีเมื่อวันที่ ๒๒ สิงหาคม ๒๕๓๒ เรื่องการพิจารณาช่วยเหลือผู้ประกอบการอาชีพงานก่อสร้าง ตามหนังสือสำนักเลขาธิการคณะรัฐมนตรี ที่ นร ๐๒๐๓/ว ๑๐๙ ลงวันที่ ๒๔ สิงหาคม ๒๕๓๒

สูตรการปรับราคา (สูตรค่า K) จะต้องคงที่ที่ระดับที่กำหนดไว้ในวันแล้วเสร็จตามที่กำหนดไว้ในสัญญา หรือภายในระยะเวลาที่ ผู้ว่าจ้าง ได้ขยายออกไป โดยจะใช้สูตรของทางราชการที่ได้ระบุตามภาคผนวก ก

สัญญานี้ทำขึ้นเป็นสองฉบับ มีข้อความถูกต้องตรงกัน คู่สัญญาได้อ่านและเข้าใจข้อความ โดยละเอียดตลอดแล้ว จึงได้ลงลายมือชื่อ พร้อมทั้งประทับตรา (ถ้ามี) ไว้เป็นสำคัญต่อหน้าพยาน และคู่สัญญาต่างยึดถือไว้ฝ่ายละหนึ่งฉบับ

(ลงชื่อ).....ผู้ว่าจ้าง

(นายสพล เหล็กมา)



ผู้รับจ้าง

(นางสาวรัตนา เหล่าสถิตยธีระกุล)

(ลงชื่อ).....พยาน

(นางอำพร พิทัต)

(ลงชื่อ).....พยาน

(นางสาวดวงใจ สิมนอก)

เลขที่โครงการ ๖๖๐๗๙๕๖๑๖๑๘

เลขคู่มือสัญญา ๖๖๐๙๒๒๐๒๒๘๗๕

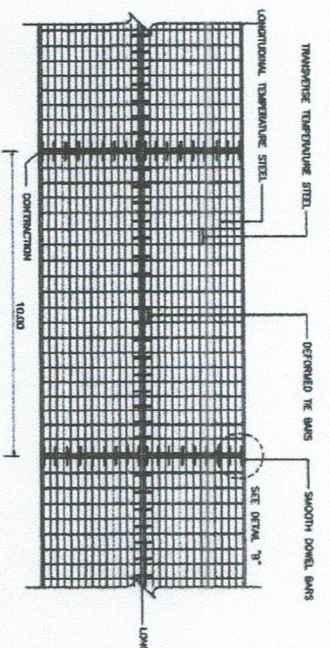
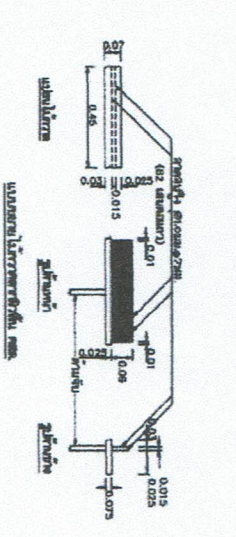
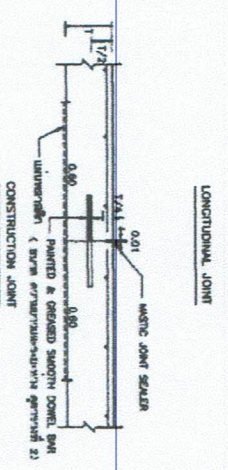
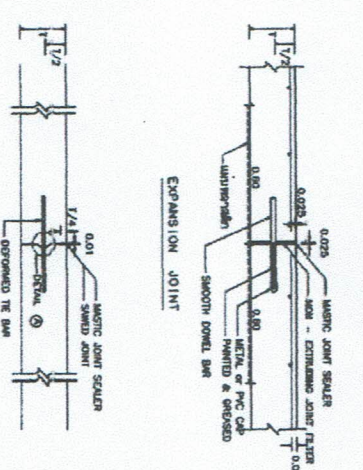
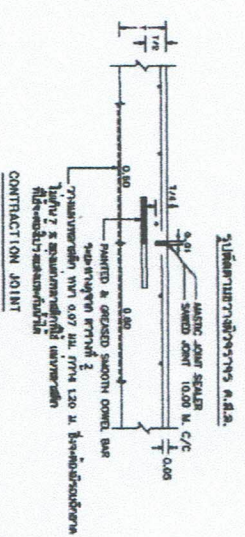
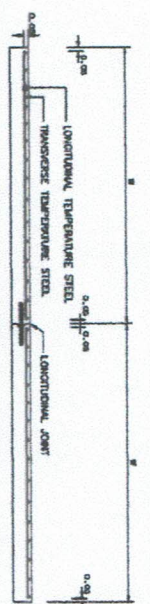

รูปที่ 1.1. TEMPERATURE STEEL

SLAB THICKNESS (CM.)	LONGITUDINAL REINFORCEMENT		TRANSVERSE REINFORCEMENT	
	MINIMUM EQUIVALENT AREA OF WIRE MESH (Sq. mm/m ²)	MINIMUM EQUIVALENT AREA OF WIRE MESH (Sq. mm/m ²)	MINIMUM EQUIVALENT AREA OF WIRE MESH (Sq. mm/m ²)	MINIMUM EQUIVALENT AREA OF WIRE MESH (Sq. mm/m ²)
15	227	99	113	49
18	277	121	137	59
20	316	139	157	69
23	365	154	177	79
25	424	185	217	99

รูปที่ 2. TIE BARS/DOME BARS

SLAB THICKNESS (CM.)	TIE BARS	DOME BARS	DIAMETER (MM.)	LENGTH (CM.)	QUANTITY
ALL	Ø8	Ø8	12	50	50
15	Ø8	Ø8	18	50	30
16	Ø8	Ø8	18	50	30
20	Ø8	Ø8	23	50	30
23	Ø8	Ø8	23	50	25
25	Ø8	Ø8	23	50	20

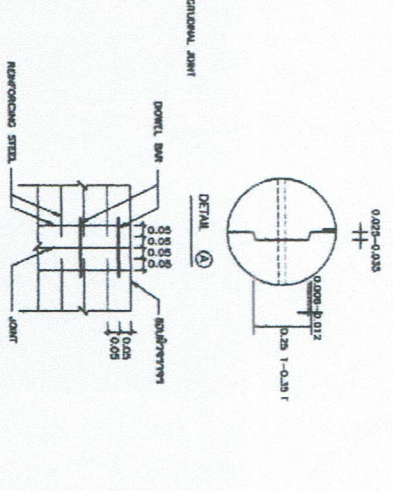

รูปที่ 3. DETAIL

1. ใช้เหล็กเสริมตามข้อกำหนดในแบบพิมพ์ร่าง
2. ใช้เหล็กเสริมตามข้อกำหนดในแบบพิมพ์ร่าง
3. ใช้เหล็กเสริมตามข้อกำหนดในแบบพิมพ์ร่าง
4. ใช้เหล็กเสริมตามข้อกำหนดในแบบพิมพ์ร่าง
5. ใช้เหล็กเสริมตามข้อกำหนดในแบบพิมพ์ร่าง
6. ใช้เหล็กเสริมตามข้อกำหนดในแบบพิมพ์ร่าง
7. ใช้เหล็กเสริมตามข้อกำหนดในแบบพิมพ์ร่าง
8. ใช้เหล็กเสริมตามข้อกำหนดในแบบพิมพ์ร่าง
9. ใช้เหล็กเสริมตามข้อกำหนดในแบบพิมพ์ร่าง
10. ใช้เหล็กเสริมตามข้อกำหนดในแบบพิมพ์ร่าง
11. ใช้เหล็กเสริมตามข้อกำหนดในแบบพิมพ์ร่าง

สำนักงานก่อสร้าง
 (กรวิทย์ แก่นการ)
 2. ส. 2.
 ภาชนะบรรจุภัณฑ์
 ภาชนะบรรจุภัณฑ์
 ภาชนะบรรจุภัณฑ์
 ภาชนะบรรจุภัณฑ์



แบบพิมพ์ร่าง
 ภาชนะบรรจุภัณฑ์
 ภาชนะบรรจุภัณฑ์
 ภาชนะบรรจุภัณฑ์

ที่ 100922000475



สำนักงานทะเบียนหุ้นส่วนบริษัทกลาง
กรมพัฒนาธุรกิจการค้า กระทรวงพาณิชย์

หนังสือรับรอง

ขอรับรองว่าห้างหุ้นส่วนนี้ ได้จดทะเบียนเป็นนิติบุคคล ตามประมวลกฎหมายแพ่งและพาณิชย์
เมื่อวันที่ 25 เมษายน 2554 ทะเบียนนิติบุคคลเลขที่ 0363554000962
ปรากฏข้อความในรายการตามเอกสารทะเบียนนิติบุคคล ณ วันออกหนังสือนี้ ดังนี้

1. ชื่อห้างหุ้นส่วน ห้างหุ้นส่วนจำกัด เทพลีต เป็นหนึ่ง เรื่องก่อสร้าง

2. ผู้เป็นหุ้นส่วนของห้างหุ้นส่วน มี 2 คน ตามรายชื่อดังนี้

1. นางสาวรัตนา เหล่าสฤติย์ธีระกุล

จำนวน

ลงทุนด้วย เงิน

3,000,000.00 บาท

2. นางสาววิพร ป่าสูง

จำนวน

ลงทุนด้วย เงิน

2,000,000.00 บาท

3. หุ้นส่วนผู้จัดการของห้างหุ้นส่วนนี้ มี 1 คน ตามรายชื่อดังนี้

1. นางสาวรัตนา เหล่าสฤติย์ธีระกุล/

4. ขื่อจำกัดอำนาจหุ้นส่วนผู้จัดการ มีดังนี้ -ไม่มี-/

5. สำนักงานแห่งใหญ่ ตั้งอยู่เลขที่ 288 หมู่ที่ 2 ตำบลตะแบก อำเภอเทพสถิต จังหวัดชัยภูมิ/

6. วัตถุประสงค์ของห้างหุ้นส่วนนี้มี 23 ข้อ ดังปรากฏในสำเนาเอกสารแนบท้ายหนังสือรับรองนี้ จำนวน 3 แผ่น โดยมีลายมือชื่อ

นายทะเบียนซึ่งรับรองเอกสารเป็นสำคัญ

ออกให้ ณ วันที่ 3 เดือน มกราคม พ.ศ. 2566

(ลงชื่อ).....ประธานกรรมการเปิดรอง
(ลงชื่อ).....กรรมการเปิดรอง
(ลงชื่อ).....กรรมการเปิดรอง

(นางสาวไอล์สุตารักษ์ หอมสมบัติ)

นายทะเบียน



คำเตือน : ผู้ใดควรตรวจสอบข้อความครบถ้วนของหนังสือรับรองฉบับนี้ทุกครั้ง

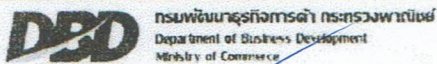

ก้าวสู่เป้าหมาย

Leading Business

Transform

Transformator

จัดพิมพ์ เมื่อเวลา 15.42 น

Ref:66100922000475

นายสุพล เหล็กมา
นายก อบต.ท่ากุ่ม



ที่ 100922000475



สำนักงานทะเบียนหุ้นส่วนบริษัทกลาง
กรมพัฒนาธุรกิจการค้า กระทรวงพาณิชย์

หนังสือรับรอง

ยอศรทราบบ ประยกบหนังสือรับรอง ฉบับที่ 100922000475

1. ผู้ติดบุคคลนี้ได้ส่งงบการเงินปี 2564
2. หนังสือนี้รับรองเฉพาะข้อความที่ห้าง/บริษัทได้นำมาจดทะเบียนไว้เพื่อผลทางกฎหมายเท่านั้น ข้อเท็จจริงเป็นสิ่งที่ควรหาไว้พิจารณาฐานะ
3. นายทะเบียนอาจเพิกถอนการจดทะเบียน ถ้าปรากฏว่าข้อความอันเป็นสาระสำคัญที่จดทะเบียนไม่ถูกต้อง หรือเป็นเท็จ

(ลงชื่อ).....ประธานกรรมการเปิดของ
 (ลงชื่อ).....กรรมการเปิดของ
 (ลงชื่อ).....กรรมการเปิดของ



DBD กรมพัฒนาธุรกิจการค้า กระทรวงพาณิชย์
Department of Business Development
Ministry of Commerce

ก้าวล้ำนำธุรกิจ
Leading Business
Transformation



Ref.66100922000475



นายสุพล เหล็กมา
นายก อบต.ท่ากุ่ม

ว.1 (จพ.)

รายละเอียดวัตถุประสงค์

วัตถุประสงค์ทั่วไป

- (1) ชื่อ จัดหา รับ เข้าซื้อ ครอบครอง บริหาร ใช้อุปกรณ์ เครื่องมือ และจัดการ โดยประการอื่น ซึ่งทรัพย์สินใดๆ ตลอดจน ดอกผลของทรัพย์สินนั้น
- (2) ขาย โอน จำนอง จำนำ แลกเปลี่ยน และจำหน่ายทรัพย์สินโดยประการอื่น
- (3) เป็นนายหน้า ตัวแทน ตัวแทนค้าต่างในกิจการและธุรกิจทุกประเภท เว้นแต่ในธุรกิจประกันภัย การหาสมาชิกให้สมาคม และการค้าหลักทรัพย์
- (4) กู้ยืมเงิน เป็นเงินค้ำประกันหรือเงินค้ำประกัน การเงินอื่น และให้กู้ยืมเงินหรือให้เครดิตด้วยวิธีการอื่น โดยจะมีหลักประกันหรือไม่ก็ตาม รวมทั้งการรับ ออก โอน และสลับหลังค้ำเงิน หรือตราสารที่เปลี่ยนมือได้อย่างอื่น เว้นแต่ใน ธุรกิจธนาคาร ธุรกิจเงินทุน และธุรกิจเครดิตฟองซิเอร์
- (5) ทำการจัดตั้งสำนักงานสาขาหรือแต่งตั้งตัวแทน ทั้งภายในและภายนอกประเทศ
- (6) เข้าเป็นหุ้นส่วนจำกัดความรับผิดชอบในห้างหุ้นส่วนจำกัด เป็นผู้ถือหุ้นในบริษัทจำกัด และบริษัทมหาชนจำกัด

วัตถุประสงค์ประกอบพาณิชย์กรรม

- (7) ประกอบกิจการค้าสัตว์มีชีวิต เมื่อสัตว์ชำแหละ เมื่อสัตว์แช่แข็ง และเมื่อสัตว์บรรจุกระป๋อง
- (8) ประกอบกิจการค้า ข้าว ข้าวโพด มันสำปะหลัง มันสำปะหลังอัดเม็ด กาแฟ เม็ดมะม่วงหิมพานต์ ถั่ว งา ละมั่ง บาล์ม น้ำมัน บอ ผัก หน่อ ฝรั่ง ผลิตภัณฑ์จากหินที่ขัดกลิ้ง ห้าง หนังสือ ไม้ แร่ ยาง ยางดิบ ยางแผ่น หรือยางชนิดอื่นอันผลิตขึ้น หรือได้มาจากส่วนหนึ่งส่วนใดของต้นยางพารา ของป่าสมุนไพร และพืชผลทางเกษตรอื่นทุกชนิด
- (9) ประกอบกิจการค้า ผัก ผลไม้ หน่อไม้ พริกไทย พืชสวน บุหรี่ ยาเส้น เครื่องดื่ม น้ำดื่ม น้ำแร่ น้ำมันพืช สุรา เบียร์ อาหาร สด อาหารแห้ง อาหารสำเร็จรูป อาหารทะเลบรรจุกระป๋อง เครื่องกระป๋อง เครื่องปรุงรสอาหาร น้ำซอส น้ำตาล น้ำมันพืช อาหารสัตว์ และเครื่องบริโภคอื่น
- (10) ประกอบกิจการค้า ผ้า ผ้าทอจากใยสังเคราะห์ ด้าย ด้ายขมยัด เส้นใยลอน ใยสังเคราะห์ เส้นด้ายยัด เครื่องนุ่งห่ม เสื้อผ้าสำเร็จรูป เครื่องแต่งกาย เครื่องประดับกาย กุญแจ กุญแจมือ เครื่องหนัง รองเท้า กระเป๋า เครื่องอุปโภคอื่น สิ่งทอ อุปกรณ์การเล่นกีฬา
- (11) ประกอบกิจการค้า เครื่องเค้นกันที่ เครื่องเรือน เฟอร์นิเจอร์ เครื่องแก้ว เครื่องครัว ตู้เย็น เครื่องปรับอากาศ เครื่องฟอกอากาศ พัดลม เครื่องดูดอากาศ หม้อหุงข้าวไฟฟ้า เตาครัวไฟฟ้า เครื่องทำความร้อน เครื่องทำความเย็น เตาอบไมโครเวฟ เครื่องใช้ไฟฟ้า อุปกรณ์ไฟฟ้า รวมทั้งอะไหล่และอุปกรณ์ของสินค้าดังกล่าว
- (12) ประกอบกิจการค้า วัสดุก่อสร้าง อุปกรณ์และเครื่องมือใช้ในการก่อสร้าง เครื่องมือช่างทุกประเภท สี เครื่องมือทาสี เครื่องตกแต่งอาคาร เครื่องเหล็ก เครื่องทองแดง เครื่องทองเหลือง เครื่องเคลือบ เครื่องสุขภัณฑ์ อุปกรณ์ประปา รวมทั้งอะไหล่ และอุปกรณ์ของสินค้าดังกล่าว
- (13) ประกอบกิจการค้า เครื่องจักร เครื่องยนต์ เครื่องมือกล เครื่องทุ่นแรง ยานพาหนะ เครื่องกำเนิดไฟฟ้า เครื่องสูบน้ำ เครื่องบำบัดน้ำเสีย และเครื่องทำจืดชยะ
- (14) ประกอบกิจการค้า น้ำมันเชื้อเพลิง ถ่านหิน ผลิตภัณฑ์อื่นที่ก่อให้เกิดพลังงาน และสถานีบริการน้ำมันเชื้อเพลิง
- (15) ประกอบกิจการค้า ยา ยารักษาโรค เภสัชภัณฑ์ เคมีภัณฑ์ เครื่องมือแพทย์ เครื่องมือเครื่องใช้ทางวิทยาศาสตร์ วัสดุ ยาปราบศัตรูพืช ยาบำรุงพืชและสัตว์ทุกชนิด
- (16) ประกอบกิจการค้า เครื่องสำอาง อุปกรณ์เครื่องมือและเครื่องใช้เสริมความงาม
- (17) ประกอบกิจการค้า กระดาษ เครื่องเขียน แบบเรียน แบบพิมพ์ หนังสือ อุปกรณ์การเรียนการสอน อุปกรณ์การถ่ายภาพ และภาพยนตร์ เครื่องคำนวณ เครื่องพิมพ์ อุปกรณ์การพิมพ์ สิ่งพิมพ์ หนังสือพิมพ์ ตู้เก็บเอกสาร เครื่องใช้สำนักงาน เครื่องมือสื่อสาร คอมพิวเตอร์ รวมทั้งอุปกรณ์และอะไหล่ของสินค้าดังกล่าว
- (18) ประกอบกิจการค้า ทอง นาก เงิน เพชร พลอย และอัญมณีอื่น รวมทั้งวัสดุทำเทียมสิ่งดังกล่าว

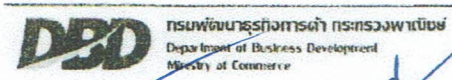

กำลังนำธุรกิจ
Leading Business
Transformator



นายสุพล เหล็กมา
นายก อบต.ท่ากุ่ม

(ลงชื่อ).....ประธานกรรมการเปิดของ

(ลงชื่อ).....กรรมการเปิดของ

(ลงชื่อ).....กรรมการเปิดของ

ที่ 100922000475

ออกให้ ณ วันที่ 3 เดือน มกราคม พ.ศ. 2566

ห้างหุ้นส่วนจำกัด เทพลีต เป็นหนึ่ง
เรื่องก่อสร้าง

- (19) ประกอบกิจการค้า เม็ดพลาสติก พลาสติก หรือสิ่งอื่นซึ่งมีลักษณะคล้ายคลึงกัน ทั้งที่อยู่ในสภาพวัตถุดิบ หรือสำเร็จรูป
- (20) ประกอบกิจการค้า ยางเทียม สิ่งทำเทียม วัสดุหรือสินค้าดังกล่าวโดยกรรมวิธีทางวิทยาศาสตร์
- (21) สิ่งเข้ามาจำหน่ายในประเทศและส่งออกจำหน่ายยังต่างประเทศ ซึ่งสินค้าตามที่กำหนดไว้ในวัตถุประสงค์
- (22) ทำการประมวลผลหรือขายสินค้าตามวัตถุประสงค์ให้แก่บุคคล คณะบุคคล นิติบุคคล ส่วนราชการและองค์การของรัฐ

ทั้งภายในและภายนอกประเทศ

(ลงชื่อ).....ประธานกรรมการเป็นของ
 (ลงชื่อ).....กรรมการผู้จัดการของ
 (ลงชื่อ).....กรรมการ.....

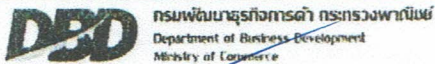

จัดพิมพ์ เมื่อเวลา 25.42 น.

นายสุพล เหล็กมา
นายก อบต.ท่ากุ่ม

ก้าวสู่ป้าธุรกิจ
สู่ฝัน

Leading Business
Transformation

Ref:66100922000475



เลขทะเบียนอาชพที่ 0363554000962



แบบ พค. 0401

กรมพัฒนาธุรกิจการค้า
ใบสำคัญแสดงการจดทะเบียนห้างหุ้นส่วนบริษัท

ใบสำคัญนี้ออกให้เพื่อแสดงว่า
ห้างหุ้นส่วนจำกัด เทพสถิต เป็นหนึ่ง เรืองก่อสร้าง

ได้จดทะเบียนเป็นนิติบุคคลตามประมวลกฎหมายแพ่งและพาณิชย์

ณ สำนักงานทะเบียนหุ้นส่วนบริษัท จังหวัด ชัยภูมิ

เมื่อวันที่ 25 เมษายน พ.ศ. 2554

ออกให้ ณ วันที่ 25 เมษายน พ.ศ. 2554



(ลงชื่อ).....ประธานกรรมการเปิดของ
(ลงชื่อ).....กรรมการเปิดของ
(ลงชื่อ).....กรรมการเปิดของ

นายสุพล เหล็กมา
นายก อบต.ท่ากุ่ม



บัตรประจำตัวประชาชน Thai National ID Card
 เลขประจำตัวประชาชน: 1 3609 00043 63 1
 Identification Number

ชื่อส่วนแรก น.ศ. จิตนา เทตาสถิตยธระกุล
 Name: Miss Rattana
 Last name: Laosathitirakun
 เกิดวันที่ 21 พ.ย. 2530
 Date of Birth: 21 Nov. 1987

อายุ 130 วันที่ 13 ต.ค. 2555
 อ.เขตเมือง จ.เชียงใหม่
 4 ต.ก. 2555
 4 Jan 2011
 (นายทะเบียน จงจิ๋ว)
 Date of Issue: 13/10/2011

20 พ.ย. 2571
 20 Nov 2021
 3099-02-00041624



BORA-10.7-06-2562

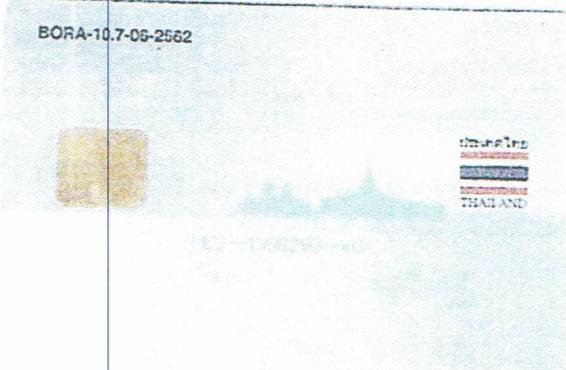

THAILAND



(ลงชื่อ).....ประธานกรรมการเปิดของ
 (ลงชื่อ).....กรรมการเปิดของ
 (ลงชื่อ).....กรรมการเปิดของ

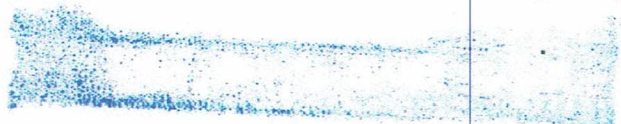

นายสุพล เหล็กมา
 นายถ อบค.ท่ากูบ



(Handwritten signature)

e-GP 03-0102 วันที่แจ้งลงทะเบียน 06/06/2556
แบบแสดงการลงทะเบียนในระบบ e-GP วันที่อนุมัติ 07/06/2556
 ลำดับการลงทะเบียน M-2556-028970 วันที่เริ่มใช้งาน 07/06/2556

สำหรับผู้ประกอบการที่จะทำธุรกรรมกับภาครัฐ

1.เลขประจำตัวผู้เสียภาษีอากร(0363554000962)	ประเภทผู้ประกอบการ นิติบุคคล	
2.ชื่อสถานประกอบการ ห้างหุ้นส่วนจำกัด เทพลิต เป็นหนึ่ง เรืองก่อสร้าง		
ชื่อภาษาอังกฤษ (ถ้ามี)		
3.ที่ตั้งสำนักงาน : อาคาร	ชั้นที่	หมู่บ้าน
เลขที่ 288 หมู่ที่ 2 ตรอก/ซอย		ถนน
ตำบล/แขวง วัฒนา	อำเภอ/เขต เทพลิต	จังหวัด ชัยภูมิ
รหัสไปรษณีย์ 36230	โทรศัพท์ 0917486353	อีเมล anus12345678@gmail.com

4.กรณีบุคคลธรรมดา (เลขประจำตัวประชาชน -) วัน/เดือน/ปีเกิด สัญชาติ ไทย 5.กรณีนิติบุคคล ทะเบียนนิติบุคคลเลขที่ 0363554000962 วันเดือนปีที่จดทะเบียน 25/04/2554 จดทะเบียนที่ สำนักงานทะเบียนหุ้นส่วนบริษัท จังหวัดชัยภูมิ ทน (1) เงินทุนจดทะเบียน 5000000.00 (บาท) (2) ทุนจดทะเบียนที่ชำระแล้ว 0.00 (บาท)	6.ประเภทของการประกอบกิจการ <table border="0" style="width: 100%;"> <tr> <td>ประเภทกิจการ</td> <td>ประเภทสินค้าและหรือบริการ</td> </tr> <tr> <td><input checked="" type="checkbox"/> ผลิต</td> <td><input checked="" type="checkbox"/> วัสดุครุภัณฑ์</td> </tr> <tr> <td><input checked="" type="checkbox"/> ส่งออก</td> <td><input checked="" type="checkbox"/> ที่ดินและสิ่งก่อสร้าง</td> </tr> <tr> <td><input checked="" type="checkbox"/> ขายส่ง</td> <td><input checked="" type="checkbox"/> จ้างก่อสร้าง</td> </tr> <tr> <td><input checked="" type="checkbox"/> ขายปลีก</td> <td><input checked="" type="checkbox"/> จ้างเหมา</td> </tr> <tr> <td><input checked="" type="checkbox"/> ให้บริการ</td> <td><input checked="" type="checkbox"/> เช่า</td> </tr> <tr> <td></td> <td><input checked="" type="checkbox"/> จ้างที่ปรึกษา</td> </tr> <tr> <td></td> <td><input checked="" type="checkbox"/> จ้างออกแบบและควบคุม</td> </tr> </table>	ประเภทกิจการ	ประเภทสินค้าและหรือบริการ	<input checked="" type="checkbox"/> ผลิต	<input checked="" type="checkbox"/> วัสดุครุภัณฑ์	<input checked="" type="checkbox"/> ส่งออก	<input checked="" type="checkbox"/> ที่ดินและสิ่งก่อสร้าง	<input checked="" type="checkbox"/> ขายส่ง	<input checked="" type="checkbox"/> จ้างก่อสร้าง	<input checked="" type="checkbox"/> ขายปลีก	<input checked="" type="checkbox"/> จ้างเหมา	<input checked="" type="checkbox"/> ให้บริการ	<input checked="" type="checkbox"/> เช่า		<input checked="" type="checkbox"/> จ้างที่ปรึกษา		<input checked="" type="checkbox"/> จ้างออกแบบและควบคุม
ประเภทกิจการ	ประเภทสินค้าและหรือบริการ																
<input checked="" type="checkbox"/> ผลิต	<input checked="" type="checkbox"/> วัสดุครุภัณฑ์																
<input checked="" type="checkbox"/> ส่งออก	<input checked="" type="checkbox"/> ที่ดินและสิ่งก่อสร้าง																
<input checked="" type="checkbox"/> ขายส่ง	<input checked="" type="checkbox"/> จ้างก่อสร้าง																
<input checked="" type="checkbox"/> ขายปลีก	<input checked="" type="checkbox"/> จ้างเหมา																
<input checked="" type="checkbox"/> ให้บริการ	<input checked="" type="checkbox"/> เช่า																
	<input checked="" type="checkbox"/> จ้างที่ปรึกษา																
	<input checked="" type="checkbox"/> จ้างออกแบบและควบคุม																

กรณีผู้ลงทะเบียนลงข้อมูลหรือรูปภาพที่ไม่เหมาะสมในระบบการจัดซื้อจัดจ้างภาครัฐ จะถูกลบโทษเป็นผู้ทำงาน
 กรณีผู้ลงทะเบียนกระทำการใดอันเป็นการล่วงละเมิดสิทธิในทรัพย์สินทางปัญญา ผู้ลงทะเบียนจะต้องรับผิดชอบแต่เพียงผู้เดียว

หมายเหตุ : แบบแสดงการลงทะเบียนในระบบ e-GP สามารถนำไปยื่นพร้อมเอกสารการเสนอราคา กับหน่วยงานภาครัฐ ตั้งแต่วันที่ 1 เมษายน 2555 เป็นต้นไป สำหรับการจัดซื้อจัดจ้างที่มีมูลค่าตั้งแต่ 2,000,000 บาท (สองล้านบาท) ขึ้นไป ทั้งนี้เพื่อให้เป็นไปตามประกาศคณะกรรมการป้องกันและปราบปรามการทุจริตแห่งชาติ เรื่องหลักเกณฑ์และวิธีการจัดทำ และแสดงบัญชี รายการรับจ่ายของโครงการที่บุคคลหรือนิติบุคคลเป็นผู้สัญญาเกี่ยวกับหน่วยงานของรัฐ พ.ศ. 2554 และแก้ไขเพิ่มเติมที่กำหนดให้ผู้ที่เข้าเป็นผู้สัญญากับหน่วยงานภาครัฐที่สัญญาที่มีมูลค่าตามจำนวนเงินดังกล่าวต้องลงทะเบียนในระบบ e-GP

พิมพ์เมื่อวันที่ 23/01/2566 เวลา 12:44:51 น. รหัส 7DheqC

(ลงชื่อ).....ประธานกรรมการ.....ของ

(ลงชื่อ).....กรรมการเปิดของ

(ลงชื่อ).....กรรมการ.....

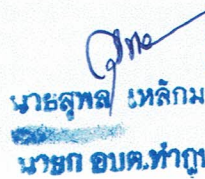

นายสุพล เหล็กมา
นายก อบต.ท่ากุ่ม

แบบฟอร์มรายงานหรือสรุปราคากลางงานก่อสร้างทาง สะพาน และท่อเหลี่ยม

ชื่อโครงการ/งานก่อสร้าง: โครงการทางก่อสร้างโครงการก่อสร้างถนนคอนกรีตเสริมเหล็ก สายทาง บ้านท่ากุ่ม-บ้านโป่งเปือย รัชต์สภากลางท้องถิ่น ชย.ม.60-001 ขนาดผิวจราจรกว้าง 8 เมตร ขวา 245 เมตร หน้า 0.20 เมตร
 หน่วยงานเจ้าของโครงการ/งานก่อสร้าง: หรือพื้นที่ คลส.โป่งเปือยกว่า 1,960 ตร.ม. และลงต้นสู่อุปกรณ์ทางสองข้างทางข้างละ 0.50 เมตร ด้วยวิธีระบายราคาเลือกวิธี (e-bidding)
 องค์การบริหารส่วนตำบลท่ากุ่ม/องค์การบริหารส่วนตำบลท่ากุ่ม

นายสุพจน์ เหล็กมา
 นายก อบต.ท่ากุ่ม

ลำดับที่ งานสัญญา	รายการงานก่อสร้าง	หน่วย	จำนวน	ราคาต่อหน่วย	ราคาทุน	FN	ราคาต่อหน่วย X FN	ราคาต่อตาราง
1	2. งานโครงสร้างทาง และผิวจราจร 2.1 งานทรายรองพื้นทาง 2.1.1 งานรองพื้นทางและพื้นทาง (SUBBASE AND BASE COURSES) 2.1.1.1 งานวัสดุรองใต้ผิวทางคอนกรีต (MATERIALS TO CONTROL PUMPING UNDER CONCRETE PAVEMENT) 2.1.1.1.1 งานทรายรองใต้ผิวทางคอนกรีต (SAND CUSHION UNDER CONCRETE PAVEMENT) 2.2 งานผิวทางคอนกรีตเสริมเหล็ก 2.2.1 งานผิวทาง (SURFACE COURSES)	ลบ.ม.	98,000	573.17	56,170.66	1,3624	780.88	76,526.90

นายวิทย์ แก่นการ

07 สิงหาคม 2566 13:05:35



แบบฟอร์มรายงานหรือสรุปราคากลางงานก่อสร้าง และต่อเติม

ชื่อโครงการ/งานก่อสร้าง: **ประกวดราคาจ้างก่อสร้างโครงการก่อสร้างถนนคอนกรีตเสริมเหล็ก สายทาง บ้านท่ากุ่ม-บ้านโป่งมด หรือทางหลวงท้องถิ่น ชย.๑.60-001 ขนาดผิวจราจรกว้าง 8 เมตร ยาว 245 เมตร หน้า 0.20 เมตร**

หน่วยงานเจ้าของโครงการ/งานก่อสร้าง: **หรือที่พี่ ศส. ในข้อที่ 1, 960 ตร.ม. และลงต้นลูกรังโหลทงสองข้างทางของ 0.50 เมตร ด้วยวิธีประกวดราคาอิเล็กทรอนิกส์ (e-bidding) องค์การบริหารส่วนตำบลท่ากุ่ม/องค์การบริหารส่วนตำบลท่ากุ่ม**

ลำดับที่ งานสัญญา	รายการงานก่อสร้าง	หน่วย	จำนวน	ราคาต่อหน่วย	ราคาทุน	FN	ราคาต่อหน่วย X FN	ราคากลาง
2	2.2.1.1 งานผิวทางปอร์ตแลนด์ซีเมนต์คอนกรีต (PORTLAND CEMENT CONCRETE PAVEMENT)	ตร.ม.	1,960,000	480.81	942,387.60	1.3624	655.05	1,283,908.86
3	ผิวทางปอร์ตแลนด์ซีเมนต์คอนกรีตหนาซม.(PORTLAND CEMENT CONCRETE PAVEMENT)(ใช้ตะแกรงเหล็ก)	เมตร	176,000	148.79	26,187.04	1.3624	202.71	35,677.22
4	2.2.1.1.2 รอยต่อเพื่อหดตามขวาง (CONTRACTION JOINT) 2.2.1.1.3 รอยต่อตามยาว (LONGITUDINAL JOINT)	เมตร	245,000	40.76	9,986.20	1.3624	55.53	13,605.19
รวมราคากลาง								1,409,718.17

นายสุพล เหล็กหมา
นายก อบต.ท่ากุ่ม

 บริษัท บ้านการ
 07 จำกัด 2566 13:05:35
 พลลัด เป็นหนึ่ง เรืองก่อสร้าง

ใบเสนอราคาจ้างก่อสร้างด้วยวิธีประกวดราคาอิเล็กทรอนิกส์ (e-bidding)

เรียน หัวหน้าหน่วยงานของรัฐ

๑. ข้าพเจ้า ห้างหุ้นส่วนจำกัด เทพลิต เป็นหนึ่ง เรื่องก่อสร้าง ตำบล วัฒนะแบกอำเภอ เทพลิต จังหวัด ชัยภูมิ โทรศัพท์ ๐๘๓๓๖๕๖๖๐๕ โดย นางสาวรัตนา เหล่าสถิตย์ธีระกุล ผู้ลงนามข้างท้ายนี้ ได้พิจารณาเงื่อนไขต่าง ๆ ในเอกสารประกวดราคาอิเล็กทรอนิกส์ และเอกสารเพิ่มเติม (ถ้ามี) เลขที่ ๒/๒๕๖๖ โดยตลอดและยอมรับข้อกำหนดและเงื่อนไขนั้นแล้ว รวมทั้งรับรองว่าข้าพเจ้าเป็นผู้มีคุณสมบัติครบถ้วนตามที่กำหนดและไม่เป็นผู้ทำงานของหน่วยงานของรัฐ

๒. ข้าพเจ้าขอเสนอที่จะทำงาน ประกวดราคาจ้างก่อสร้างโครงการก่อสร้างถนน คอนกรีตเสริมเหล็ก สายทาง บ้านท่ากูป-บ้านโป่งเกต รหัสทางหลวงท้องถิ่น ชย.ถ.๖๐-๐๐๑ ขนาดผิวจราจรกว้าง ๘ เมตร ยาว ๒๔๕ เมตร ทน ๐.๒๐ เมตร หรือพื้นที่ คสล.ไม่น้อยกว่า ๑,๙๖๐ ตร.ม.และลงดินลูกรังไหลทางสองข้าง กว้างข้างละ ๐.๕๐ เมตร ด้วยวิธีประกวดราคาอิเล็กทรอนิกส์ (e-bidding) ตามข้อกำหนดเงื่อนไขแบบรูปรายการละเอียดแห่งเอกสารประกวดราคาอิเล็กทรอนิกส์ ตามราคาค่างที่ระบุไว้ในบัญชีรายการก่อสร้างหรือใบแจ้งปริมาณราคา เป็นเงินทั้งสิ้น ๔๔๐,๐๐๐.๐๐บาท (เก้าแสนสี่หมื่นบาทถ้วน) ซึ่งได้รวมภาษีมูลค่าเพิ่ม ตลอดจนภาษีอากรอื่นๆ และค่าใช้จ่ายที่พึงปวงไว้ด้วยแล้ว

๓. ข้าพเจ้าจะยื่นคำเสนอราคานี้เป็นระยะเวลา ๓๐ วัน ตั้งแต่วันยื่นข้อเสนอ และ องค์การบริหารส่วนตำบลท่ากูป อาจรับคำเสนอนี้ ณ เวลาใดก็ได้ก่อนที่จะครบกำหนดระยะเวลาดังกล่าว หรือระยะเวลาที่ได้ยึดออกไปตามเหตุผลอันสมควรที่ องค์การบริหารส่วนตำบลท่ากูป ร้องขอ

๔. ข้าพเจ้ารับรองว่าจะส่งมอบงานตามเงื่อนไขที่เอกสารประกวดราคาอิเล็กทรอนิกส์กำหนดไว้

๕. ในกรณีที่ข้าพเจ้าได้รับการพิจารณาให้เป็นผู้ชนะการประกวดราคาอิเล็กทรอนิกส์ ข้าพเจ้ารับรองที่จะ

๕.๑ ทำสัญญาตามแบบสัญญาจ้างก่อสร้างแนบท้ายเอกสารประกวดราคาอิเล็กทรอนิกส์ หรือตามที่สำนักอัยการสูงสุดได้แก้ไขเพิ่มเติมแล้ว กับ องค์การบริหารส่วนตำบลท่ากูป ภายใน ๗ วัน นับถัดจากวันที่ได้รับหนังสือให้ไปทำสัญญา

๕.๒ มอบหลักประกันการปฏิบัติตามสัญญา ตามที่ระบุไว้ในข้อ ๗ ของเอกสารประกวดราคาอิเล็กทรอนิกส์ ให้แก่ องค์การบริหารส่วนตำบลท่ากูป ขณะที่ได้ลงนามในสัญญาเป็นจำนวนร้อยละ ๕.๐๐ ของราคาตามสัญญาที่ระบุไว้ในใบเสนอราคานี้ เพื่อเป็นหลักประกันการปฏิบัติตามสัญญาโดยถูกต้องและครบถ้วน

หากข้าพเจ้าไม่ปฏิบัติให้ครบถ้วนตามที่ระบุไว้ในข้อ ๕.๑ และ/หรือข้อ ๕.๒ ดังกล่าวข้างต้น ข้าพเจ้ายอมให้ องค์การบริหารส่วนตำบลท่ากูป ริบหลักประกันการเสนอราคาหรือเรียกธำจจากผู้ออกหนังสือค้ำประกัน ข้าพเจ้ายอมชดใช้ค่าเสียหายใด ๆ ที่อาจมีแก่ องค์การบริหารส่วนตำบลท่ากูป และ องค์การบริหารส่วนตำบลท่ากูป มีสิทธิจะให้ผู้อื่นยื่นข้อเสนอรายอื่นเป็นผู้ชนะการประกวดราคาอิเล็กทรอนิกส์ได้ หรือองค์การบริหารส่วนตำบลท่ากูป อาจดำเนินการจัดจ้างการประกวดราคาอิเล็กทรอนิกส์ใหม่ก็ได้

(ลงชื่อ).....ประธานกรรมการเปิดซอง
(ลงชื่อ).....กรรมการเปิดซอง
(ลงชื่อ).....กรรมการ

นายสุพล เหล็กมา
นายก อบต.ท่ากูป



๖. ข้าพเจ้ายอมรับว่า องค์การบริหารส่วนตำบลท่ากูบ ไม่มีความผูกพันที่จะรับคำเสนอนี้ หรือใบเสนอราคาใด ๆ รวมทั้งไม่ต้องรับผิดชอบในค่าใช้จ่ายใด ๆ อันอาจเกิดขึ้นในการที่ข้าพเจ้าได้เข้ายื่นข้อเสนอครั้งนี้

๗. เพื่อเป็นหลักประกันในการปฏิบัติโดยถูกต้อง ตามที่ได้ทำความเข้าใจและตามความผูกพันแห่งคำเสนอนี้ ข้าพเจ้าขอมอบ เพื่อเป็นหลักประกันการเสนอราคาเป็นเงินจำนวน บาท มาพร้อมนี้

๘. ข้าพเจ้าได้ตรวจทานตัวเลขและตรวจสอบเอกสารต่าง ๆ ที่ได้ยื่นพร้อมใบเสนอราคานี้โดยละเอียดแล้ว และเข้าใจดีว่า องค์การบริหารส่วนตำบลท่ากูบ ไม่ต้องรับผิดชอบใด ๆ ในความผิดพลาดหรือตกหล่น

๙. ใบเสนอราคานี้ได้ยื่นเสนอโดยบริสุทธิ์ยุติธรรม และปราศจากกลฉ้อฉล หรือการสมรู้ร่วมคิดกัน โดยไม่ชอบด้วยกฎหมายกับบุคคลใดบุคคลหนึ่ง หรือหลายบุคคล หรือกับห้างหุ้นส่วน บริษัทใด ๆ ที่ได้ยื่นเสนอราคาในคราวเดียวกัน

เสนอมา ณ วันที่ ๒๘ สิงหาคม พ.ศ. ๒๕๖๖ เวลา ๐๙:๑๕:๓๖ น.

(นางสาวรัตนา เหล่าสถิตย์ธีระกุล)
ผู้มีอำนาจลงนาม หรือ ผู้รับมอบอำนาจ

เลขที่โครงการ ๖๖๐๗๕๕๖๑๖๑๘

ใบเสนอราคาเลขที่ ๖๖๐๘๑๖๐๐๒๘๐๖๕

รหัสอ้างอิง OTP vHuB

เลขประจำตัวผู้เสียภาษี ๐๓๖๓๕๕๕๐๐๐๗๖๒

(ลงชื่อ).....ประธานกรรมการเปิดของ
(ลงชื่อ).....กรรมการเปิดของ
(ลงชื่อ).....กรรมการเปิดของ

นายสุพล เหล่าสถิตย์
นายก อบต.ท่ากูบ

